



Catalogue
Coffres et
Rangements



**ESSIEUX DE REMORQUES
ET PIÈCES COMPOSANTES**

Coffres Frameco

Coffres rectangulaires

# de produit	Description	Dimension	Matériel
311014AI	Seul	31" x 10" x 14"	Aluminium
311014AIC	Avec support à batterie	31" x 10" x 14"	Aluminium
321618AI	Seul	32" x 16" x 18"	Aluminium

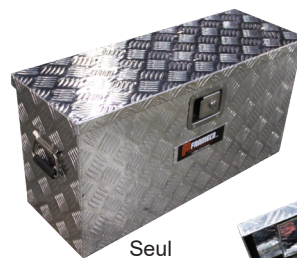

Seul



Avec support à batterie

Coffre triangulaire



Coffre Triangle

91717AI

- Arr.36", avant 19", prof. 19", haut. 19"
- Aluminium

Accessoires

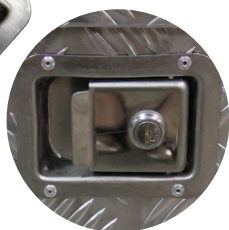
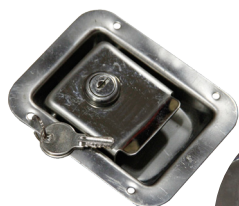

Barrure

HYP001

- Avec poignée
- 2 clés
- Pour coffre d'aluminium



Poignée

HYP000

- Poignée latérale
- Pour coffre d'aluminium

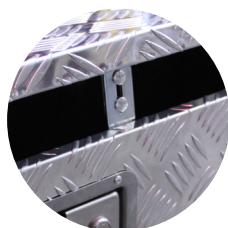
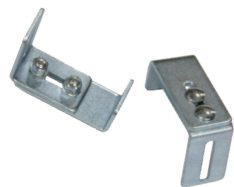

Loquet

HYB000

- Pour coffre d'aluminium

Coffres Multi-Segment

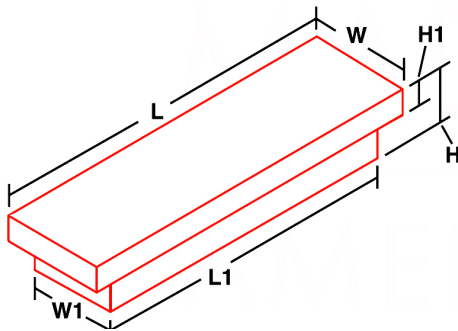

Coffre Double Couvercle «Gull Wing» (Red Label)

- Deux couvercles à charnières centrales donnant un accès facile de chaque côté du camion

DZ8370

Pour toutes grandeurs de camion

L	69,75"	L-1	60,75"	L-2	---
W	20"	W-1	17,125"	W-2	1,44"
H	12,2"	H-1	5"	H-2	7,2"
Vol.	8,4' cube				

DZ8372

Pour Ford Super Duty

L	72"	L-1	63"	L-2	---
W	20"	W-1	17,125"	W-2	1,44"
H	12,2"	H-1	5"	H-2	7,2"
Vol.	8,65' cube				



DZ7170



DZ7170B

Coffre Universel

- Couvercle simple segment
- Charnière à l'arrière

DZ7170(B)

Pour toutes grandeurs de camion

L	69,75"	L-1	60,75"	L-2	---
W	20"	W-1	---	W-2	---
H	11,25"	H-1	5"	H-2	---
Vol.	8,2' cube				



Multi-Segment Étroit (Specialty Series)

- Pleine largeur avec profil étroit
- Idéal pour camion à boîte courte

DZ6170N

Pour toutes grandeurs de camion

L	69,75"	L-1	60,75"	L-2	---
W	12"	W-1	---	W-2	---
H	14,25"	H-1	5"	H-2	---
Vol.	5,75 pi cube				

* Autres modèles et grandeurs disponibles sur demande



Multi-Segment (Hardware)

- 1 seul couvercle
- Charnière à l'arrière

DZ8160S

Pour camion intermédiaire

Pas importation pour boîte de 6'

L	60"	L-1	51"	L-2	---
W	20"	W-1	17,125"	W-2	1,44"
H	12,2"	H-1	5"	H-2	7,2"

DZ8170S

Pour camion pleine grandeur - Ford, Chevrolet, Dodge, Titan (05+), Ford + Chevy boîte 5.5'

L	69,75"	L-1	60,75"	L-2	---
W	20"	W-1	17,125"	W-2	1,44"
H	12,2"	H-1	5"	H-2	7,2"
Vol.	8,4' cube				



Coffre Universel (Platinum Series)

- Aluminium calibre 0,09 strié anti-rouille
- Tapis en caoutchouc gardant les objets en place
- Verrouillage sur côté gauche avec 2 clés
- Filet de cargaison à l'intérieur du couvercle
- Charnière piano sur toute la longueur de la boîte
- Joint de caoutchouc protège contre l'eau, la poussière et la saleté
- Amortisseurs à gaz contrôlant le levage et l'abaissement du couvercle
- Revêtement transparent contre la rouille et la corrosion
- Plateau de plastique amovible à outils
- Revêtement en poudre

DZ91737

Pour camion plein grandeur boîte 6'

L	70,5"	L-1	60,25"	L-2	
W	29,25"	W-1	27"	W-2	
H	16,5"	H-1	6,5"	H-2	
Vol.	17' cube				

* Autres modèles et grandeurs disponibles sur demande

Coffres de Service



Coffre de service (Red Label)

- Rangement portable parfait pour votre camion.
- Tailles disponibles pour tous les styles de camion
- Idéal pour le garage et la maison.



DZ8560



DZ8560B

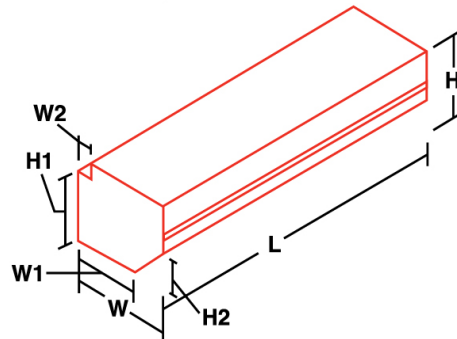

DZ8560(B)

Convient à toutes les grandeurs de camions

L	60"	L-1	---	L-2	---
W	19"	W-1	---	W-2	2,4"
H	16"	H-1	13,1"	H-2	6,5"
Vol.	9,5' cube				



DZ8560W



DZ8560WB

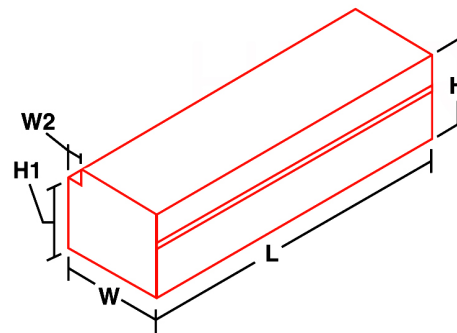

DZ8560W(B)

Convient à toutes les grandeurs de camion avec boîte 8"

L	60"	L-1	---	L-2	---
W	24"	W-1	---	W-2	2,4"
H	18,1"	H-1	15,4"	H-2	---
Vol.	14,9' cube				

NOTES:

* Autres modèles et grandeurs disponibles sur demande

Coffres Sous-Chassis

(Specialty Series)

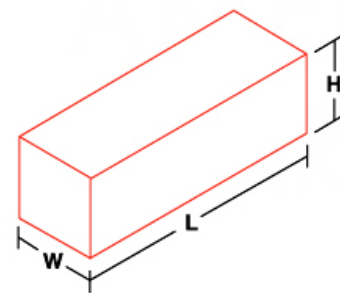

DZ75

Coffres sous-chassis

- Rangement en aluminium strié avec la polyvalence de montage
- Joint calfeutrant et chemin d'eau aidant à garder l'intérieur au sec
- Poignée en T crée une barrière étanche lorsqu'elle est fermée
- Supports de montage vendus séparément

DZ61

L	24"	W	18"	H	18"
Vol.	4,5' cube				

DZ74

L	30"	W	20"	H	18"
Vol.	5,94' cube				

DZ75

L	48"	W	20"	H	18"
Vol.	9,5' cube				



DB2600

Coffres sous-chassis d'acier

- Fabriqué à partir d'acier de calibre 12 durable
- Système de verrouillage 3 points avec poignée en T d'acier
- Revêtement poudre noire fini lustré.
- Supports de montage vendus séparément

DB2600

L	24"	W	18"	H	18"
Vol.	4,5' cube				

DB2601

L	36"	W	18"	H	18"
Vol.	6,75' cube				

DB2602

L	48"	W	18"	H	18"
Vol.	9' cube				



Coffre sous-chassis

- Finition d'aluminium avec des portes striées
- Portes battantes doubles pour accès facile

DB2351

L	48"	W	18"	H	24"
Vol.	16' cube				



Ensemble de montage pour coffre sous-chassis

- Fixez solidement sous le chassis et sur le côté
- Robuste construction d'acier soudé
- Vendu en paire.

DB2500: 24" x 24"

DB2502: 18" x 18"

* Autres modèles et grandeurs disponibles sur demande

«Specialty Series»



Petit coffre polyvalent

- Cadre rigide résistant aux ondulations
- Pattes de verrouillage moulées (cadenas non fourni)
- Couvercle à double parroies pour un soutien supplémentaire

DZ6535P

L	35"	W	14"	H	13"
Vol.	3,6' cube				



Large coffre polyvalent

- Plastique léger et robuste
- Couvercle à double parroies
- Dimensionné pour plus de rangement
- Pattes de verrouillage moulées (cadenas non fourni)
- Rangement universel pour camion

DZ6537P

L	39"	W	27"	H	17"
Vol.	10,4' cube				



Coffre triangle pour remorque

- Couvercle à double parroies pour un soutien supplémentaire
- Fermeur d'acier (cadenas non fourni)

DZ91717P

L	36" (arrière)	L	18,25" (avant)
W	14,25"	H	18"
Vol.	6' cube		



DZ91716
DZ91717



DZ91716B

DZ91716(B)

Petit coffre triangle

L	34" (arrière)	L	16" (avant)
W	14,25"	H	18"
Vol.	3,71' cube		

DZ91717

Petit coffre triangle

L	34" (arrière)	L	20,75" (avant)
W	19"	H	22,75"
Vol.	3,71' cube		

* Autres modèles et grandeurs disponibles sur demande

«Specialty Series»



Coffre pour dessus d'ailes

- Couvercle verrouillable relevable sur une charnière de piano robuste
- Convient aux camions avec boîte de 6' et 8'

DZ94

Côté passager

L	37"	L-1	14"	L-2	---
W	7,75"	W-1	---	W-2	---
H	19,5"	H-1	---	H-2	8,5"
Vol.	2,2' cube				

DZ95

Côté conducteur



Coffre de rangement universel

- Aluminium strié robuste
- Verrouillage loquet pour plus de sécurité (cadenas non fourni)

DB2030

L	32"	H	14,25"
W	14"	H1	12,25"
Vol.	3,5' cube		



Coffre «Topsider»

- Stockage sur le dessus du chassis de la camionnette
- Portes facilitant l'accès aux outils
- Protection contre l'eau

DZ70

Pour moyen et petit camion

L	48"	W	12"	H	16"
Vol.	5,33' cube				

DZ70



DZ79

DZ79

Pour camion avec chassis 6' ou 8'

L	72"	W	15,5"	H	20"
Vol.	12,75' cube				

* Autres modèles et grandeurs disponibles sur demande

Réservoirs à Essence



Réservoirs d'aluminium

- Aluminium strié anti-rouille.
- Comprend cloisons, casquette, bouchon de vidange et coupleur de ventilation.
- Peuvent exiger des rallonges pour remorques à sellette

DZ791752

Long rectangle

L	60"	W	9"	H	19"
Vol.	38 gallons				



Réservoirs d'aluminium «Combo»

- Coffre de service Dee Zee boulonné sur un réservoir de transfert de liquide.
- Construction en aluminium strié durable.

DZ91740

S'adapte à la plupart des camions - idéal pour les Ford Super Duty

L	54"	L-1	---	L-2	---
W	18"	W-1	9"	W-2	11,5"
H	20"	H-1	6,5"	H-2	12,251"
Vol.	50 gallons				

DZ91740



DZ91759B

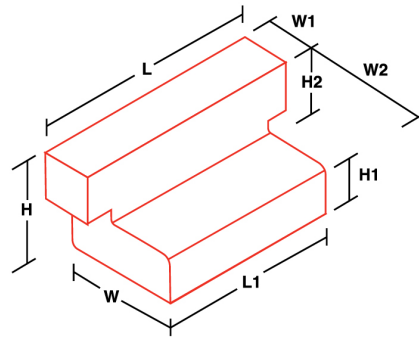

DZ91759B

S'adapte à toutes les grandeurs de camions

L	60"	L-1	47'63"	L-2	---
W	30"	W-1	12"	W-2	---
H	24"	H-1	6,5"	H-2	17,5"
Vol.	84 gallons				

Réservoirs d'acier

- Acier de calibre 14.
- Protection NRT™ de DeeZee contre la corrosion.
- Comprend cloisons, casquette, bouchon de vidange et coupleur pour la ventilation.
- Peuvent exiger des rallonges pour remorques à sellette

DZ791753SB

Rectangle court

L	48"	W	24"	H	24"
Vol.	108 gallons				



* Autres modèles et grandeurs disponibles sur demande

Coffres à Outils

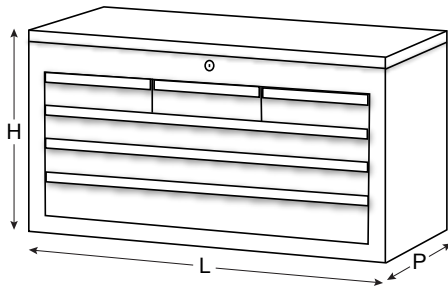

Caractéristiques et Avantages



Système de verrouillage breveté des tiroirs



Vérin à gaz



Poignées latérales



Poignées laterales tubulaires



Roues 5" x 2". Capacité 1,100 lbs/chq



tapis de caoutchouc épais. Protège la surface de travail



PCH528BK

PCH528BK Coffre à outils d'établi

- 8 tiroirs
- Dimensions: 51" L x 18" P x 20" H



PCA5211BK

PCA5211BK Coffre à outils sur roues

- 11 tiroirs
- Dimensions: 51½" L x 20" P x 41" H



WCH418RD

WCH418RD (Rouge) # WCH418BK (Noir) Coffre à outils d'établi

- 8 tiroirs
- Dimensions: 40½" L x 16" P x 20" H



WCA4111RD

WCA4111RD (Rouge) # WCA4111BK (Noir) Coffre à outils sur roues

- 11 tiroirs
- Dimensions: 41" L x 18" P x 37.3" H

Caractéristiques et Avantages



Glissières à roulement à billes pleine extension pour un accès complet aux outils.



Support à charnières pour couvercle

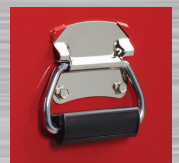

Poignées latérales



Verrouillage pour tous les tiroirs



Roues 4½" x 1½" Capacité de 700 lbs chacune

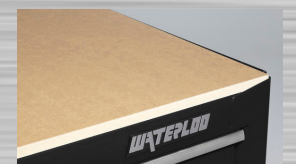

Panneau supérieur de MDF durable





WCH266RD

WCH265BK

Coffre à outils d'établi

- 5 tiroirs
- Dimensions:
26" L x 16" P x 19.7" H

Caractéristiques et Avantages



Glissières à roulement à billes pleine extension pour un accès complet aux outils.



Support à charnières pour couvercle



Poignées encastrées en métal résistant



WCH266RD

WCH266RD

Coffre à outils d'établi

- 6 tiroirs
- Dimensions:
26" L x 12" P x 15.3" H



Poignées laterales tubulaires



Roues 4 1/2" x 1 1/2"
Capacité de 700 lbs/chq



Verrouillage pour tout les tiroirs



WCA266RD

WCA266RD

Coffre à outils sur roues

- 6 tiroirs
- Dimensions:
26 1/2" L x 18" P x 41" H



Caractéristiques et Avantages



Système de verrouillage breveté des tiroirs

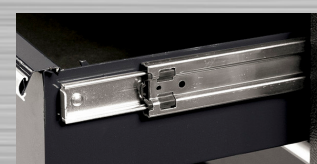

Glissières à roulement à billes. Capacité 25 lbs



Poignées laterales tubulaires



Roues 4 1/2" x 1 1/2"
Capacité de 700 lbs/chq



Serrure tubulaire à clé



SPUC3BK

SPUC3BK

Coffre à outils sur roues

- 5 tiroirs
- Dimensions:
29" L x 20" P x 34 1/2" H



SPPC3BK
Coffre à outils sur roues

- 3 tiroirs
- Dimensions: 34" L x 20" P x 34½" H

SPPC3BK

Caractéristiques et Avantages

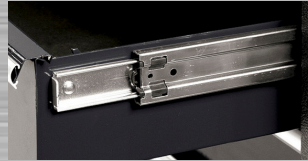

Glissières à roulement à billes. Capacité 25 lbs

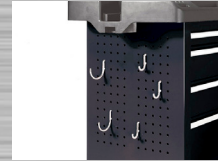

Côté d'acier troué avec crochets pour petits outils



Poignée en plastique moulé



Roues 4½" x 1½"
Capacité de 700 lbs/chq



Panneau supérieur de MDF amovible



SPPC5BKP
Coffre à outils sur roues

- 5 tiroirs
- Dimensions: 29" L x 20" P x 34½" H

SPPC5BKP

Caractéristiques et Avantages



Glissières à roulement à billes. Capacité 25 lbs



Support pour outil et bloc multiprise avec fil de 6'



Acier troué avec crochets pour rangement



Roues 4½" x 1½"
Capacité: 700 lbs/chq



Panneau supérieur de MDF amovible



PP1406BK
Coffre à outils portatif

- En plastique
- Dimensions: 14" L x 8" P x 6.3" H



PP2314BK
Coffre à outils portatif

- En plastique
- 3 tiroirs
- Dimensions: 23" L x 10½" P x 13½" H

