

VGD

**CHAÎNES &
ACCESSOIRES**



ACIER VANGUARD LTÉE.



CHAÎNES



CHAÎNES Gr.30 "PROOF COIL"

Coefficient de sécurité 3:1

- Charges max. d'utilisation et poids des chaînes (dimensions exactes).
- Disponibles sans revêtement de surface, galvanisées ou électro-galvanisées.

Grandeur nominale pouces	WLL (lbs)	poids lbs par 100 pd.	1/2 baril		Vanguard Prod. # (grise)	1/1 baril		Vanguard Prod. # (grise)
			pieds	lbs.		pieds	lbs.	
1/8	375	19	-	-	3802 00081	1,000	190	3802 0008
3/16	590	30	-	-	3802 00121	750	225	3802 0012
1/4	1,040	52	350	182	3802 00161	700	364	3802 0016
5/16	1,650	86	250	215	3802 00201	500	430	3802 0020
3/8	2,340	128	175	224	3802 00241	350	448	3802 0024
1/2	4,180	229	100	229	3802 00321	200	458	3802 0032
5/8	6,750	319	-	-	3802 00401	150	479	3802 0040

No. de produit pour fini galv. - 3803 pour fini electro-galv. - 3804

* Pour les normes des chaînes "trade size" voir tableau NACM.I



CHAÎNES Gr.43

Coefficient de sécurité 3:1 (correspondant avec les normes NACM)

Grandeur nominale pouces	WLL (lbs)	Maillons courts, galvanisés		Maillons réguliers, galvanisés	
		Vgd. prod #	Lbs/100'	Vgd. prod. #	lbs/100'
1/4	2,600	3809 0016	74	3809 00161	73
5/16	3,900	3809 0020	110	3809 00201	106
3/8	5,400	3809 0024	153	3809 00241	142

Avertissement:

- NE JAMAIS DÉPASSER LES CHARGES MAX. D'UTILISATION (WLL)
- NE JAMAIS UTILISER LES CHAÎNES GR 30 OU GR 40 POUR DES APPLICATIONS DE LEVAGE.

ACIER VANGUARD LTÉE.



DIMENSIONS des CHAÎNES Gr. 30

À être utilisé comme guide seulement.

Gr. 30 Dimensions exactes							
Grandeur nominale	Diamètre du matériel		Charge max. d'utilisation (WLL)		Longueur intérieure	Largeur intérieure	Poids approx. par 100 pd.
	po.	mm	lbs	kg	po. (nom.)	po. (nom.)	lbs.
1/8	0.125	4.0	375	170	0.940	0.250	19.00
3/16	0.192	4.8	600	270	1.035	0.340	27.00
1/4	0.250	6.3	1,050	475	1.070	0.440	53.00
5/16	0.312	8.0	1,700	770	1.198	0.550	86.00
3/8	0.375	9.5	2,400	1,080	1.519	0.649	121.00
1/2	0.500	12.5	4,150	1,880	1.990	0.837	206.00
5/8	0.630	16.0	6,800	3,080	2.530	0.920	330.00

Gr. 30 Dimensions "Trade Size"							
Grandeur nominale	Diamètre du matériel		Charge max. d'utilisation (WLL)		Longueur intérieure	Largeur intérieure	Poids approx. par 100 pd.
	po.	mm	lbs	kg	po. (nom.)	po.	po.
1/8	0.162	4.0	355	160	0.900	0.290	20.40
3/16	0.218	5.5	800	365	0.960	0.400	40.00
1/4	0.276	7.0	1,300	580	1.190	0.500	63.60
5/16	0.329	8.4	1,900	860	1.240	0.460	94.80
3/8	0.385	9.8	2,650	1,200	1.330	0.570	133.00
1/2	0.519	13.2	4,500	2,030	1.720	0.750	258.00
5/8	0.656	16.7	6,900	3,130	1.900	0.820	382.00

Gr. 30 Spécifications NACM (NACM – Association Américaine des Manufacturiers de Chaîne)							
Grandeur nominale	Diamètre du matériel		Charge max. d'utilisation (WLL)		Longueur intérieure	Largeur intérieure	Poids approx. par 100 pd.
	po.	mm	lbs	kg	po. (nom.)	po.	po.
1/8	0.156	4.0	400	180	0.940	0.250	19.00
3/16	0.217	5.5	800	365	0.980	0.300	38.00
1/4	0.276	7.0	1,300	580	1.240	0.380	66.00
5/16	0.331	8.4	1,900	860	1.290	0.440	98.00
3/8	0.394	10.0	2,650	1,200	1.380	0.550	144.00
1/2	0.512	13.0	4,500	2,030	1.790	0.720	278.00
5/8	0.630	16.0	6,900	3,130	2.200	0.790	422.00

Avertissement:

CES CHAÎNES NE SONT PAS CONÇUES POUR DES APPLICATIONS DE LEVAGE!!!

ACIER VANGUARD LTÉE.



CROCHETS POUR CHÂÎNES

- Forgés en acier au carbone ou acier d'alliage, traitement thermique
- Coefficient de sécurité 4:1
- Consulter les références aux applications et avertissement spécifiques.

'Gold Pin'

CROCHETS GRAPPINS À MANILLE - en acier au carbone

Pour l'utilisation avec les chaînes de Gr. 40 ou inférieure.
Crochet couleur nu, manilles plaquées de chromate jaune.

grandeur pouces:	WLL (lbs)	dim. nominales po.				poids appr. lbs.ch.	Vanguard prod. #
		A	B	C	D		
1/4	2,600	0.35	0.38	0.39	1.97	0.45	3930 0016
5/16	3,900	0.41	0.43	0.44	2.27	0.74	3930 0020
3/8	5,400	0.47	0.47	0.51	2.63	1.14	3930 0024
7/16	7,200	0.67	0.55	0.58	2.79	1.45	3930 0028
1/2	9,200	0.73	0.62	0.69	3.13	2.30	3930 0032

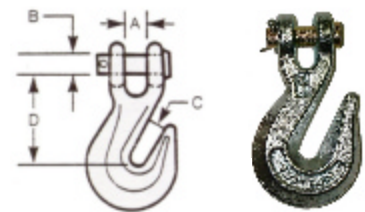

'Black Pin'

CROCHETS GRAPPINS en acier d'alliage

Pour l'utilisations avec les chaînes de Gr. 70 ou inférieure.
Crochets plaqués de chromate jaune, manilles noires.

grandeur pouces :	WLL (lbs)	dim. nominales po.				poids appr. lbs.ch.	Vanguard prod. #
		A	B	C	D		
1/4	3,150	0.36	0.38	0.39	1.97	0.46	3931 0016
5/16	4,700	0.38	0.44	0.43	2.28	0.75	3931 0020
3/8	6,600	0.47	0.47	0.50	2.61	1.10	3931 0024
7/16	8,800	0.67	0.55	0.58	2.79	1.53	3931 0028
1/2	11,300	0.76	0.62	0.67	3.13	2.34	3931 0032

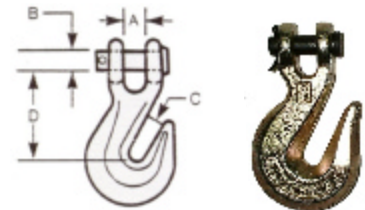

'Gold Pin'

CROCHETS COULISSANTS À MANILLE - en acier au carbone

Pour l'utilisations avec les chaînes de Gr. 40 ou inférieure.
Crochets couleur nu, manilles plaquées de chromate jaune.

grandeur pouces :	WLL (lbs)	dim. nominales po.				poids appr. lbs.ch.	Vanguard prod. # grise (galv.)
		A	B	C	D		
1/4	1,950	0.43	0.37	0.98	2.61	0.65	3903 0016 (1)
5/16	2,875	0.50	0.43	1.08	2.81	0.91	3903 0020 (1)
3/8	4,000	0.58	0.48	1.37	3.24	1.30	3903 0024 (1)
7/16	5,000	0.67	0.55	1.59	3.70	2.18	3903 0028 (1)
1/2	6,500	0.75	0.64	1.73	3.95	3.00	3903 0032 (1)

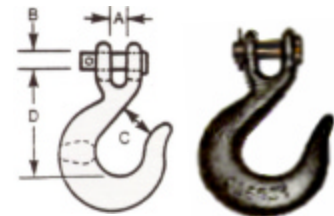

ACIER VANGUARD LTÉE.



CROCHETS POUR CHÂÎNES

'Black Pin' CROCHETS COULISSANT À MANILLE - en acier d'alliage

Pour l'utilisations avec les chaînes de Gr. 70 ou inférieure.
Crochets plaqués de chromate jaune, manilles noires.
Disponible avec ou sans linguets.

grandeur pouces:	WLL (lbs)	dim. nominales po.				poids appr. lbs.ch.	Vanguard prod. # (1) incl. linguets
		A	B	C	D		
1/4	2,750	0.43	0.38	0.98	2.52	0.65	3903 1016 (1)
5/16	4,300	0.51	0.43	1.10	2.82	0.92	3903 1020 (1)
3/8	5,250	0.58	0.47	1.33	3.22	1.32	3903 1024 (1)
7/16	7,000	0.67	0.54	1.61	3.69	2.07	3903 1028 (1)
1/2	9,000	0.76	0.62	1.74	3.99	2.90	3903 1032 (1)

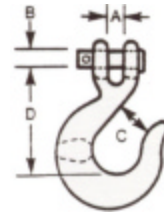

CROCHET GRAPPIN À OEIL - en acier au carbone

Pour l'utilisations avec les chaînes de Gr. 40 ou inférieure.

grandeur pouces :	WLL (lbs)	dim. nominales po.			poids appr. lbs.ch.	Vanguard prod. #
		A	B	C		
1/4	2,600	0.53	1.92	0.34	0.30	3933 0016
5/16	3,900	0.61	2.29	0.43	0.51	3933 0020
3/8	5,400	0.80	2.65	0.49	0.88	3933 0024
1/2	9,200	0.89	3.21	0.65	1.79	3933 0032

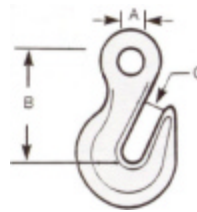

CROCHETS COULISSANT À OEIL - en acier au carbone

Pour l'utilisation avec les chaînes de Gr. 40 ou inférieure.
Galvanisés

grandeur pouces :	WLL (lbs)	dim. nominales po.			poids appr. lbs.ch.	Vanguard prod. #
		A	B	C		
1/4	1,950	0.50	2.54	0.94	0.49	3908 0016
5/16	2,875	0.62	2.92	1.07	0.62	3908 0020
3/8	4,000	0.73	3.34	1.33	0.98	3908 0024
1/2	6,500	0.94	4.04	1.66	2.52	3908 0032



Avertissement:

Ne jamais dépasser les charges maximales d'utilisation (WLL)

Ne jamais utiliser des crochets de Gr 40 et Gr 70 pour des applications de levage !!

- Inspecter les crochets et les linguets fréquemment – mesurer les ouvertures des crochets (C) et comparer avec les dimensions indiquées, ouverture plus larges indiquent des surcharges!
- Détruisez les crochets démontrant des signes de déformation ou d'usures excessives !



CHAÎNES GRADE 70

CHAÎNES DE TRANSPORT GR 70

Finition au chromate jaune – Coefficient de Sécurité 4:1 (correspondant aux normes NACM)



Grandeur nominale pouces	WLL (lbs)	Dia. du matl. pouces	Longueur intérieure pouces	Largeur intérieure pouces	Poids par 100 pd. Lbs.	½ barils		Code Vanguard
						pieds	poids	
1/4	3,150	.275	1.24	0.46	74	400	296	3807 00161
5/16	4,700	.330	1.15	0.49	100	275	275	3807 00201
3/8	6,600	.397	1.30	0.60	145	200	290	3807 00241
7/16	8,750	.458	1.37	0.67	209	150	313	3807 00281
1/2	11,300	.520	1.56	0.81	264	100	264	3807 0032

weissenfels

Grandeur nominale pouces	WLL (lbs)	Dia. du matl. pouces	Longueur intérieure pouces	Largeur intérieure pouces	Poids par 100 pd. Lbs.	½ barils		Code Vanguard
						pieds	poids	
1/4	3,150	.275	0.82	0.394	74	400	296	3807 1016
5/16	4,700	.315	1.01	0.496	92	275	278	3807 1020
3/8	6,600	.393	1.18	0.575	148	200	296	3807 1024
1/2	11,300	.512	1.53	0.764	256	100	256	3807 1032

Avertissement:

- **NE JAMAIS DÉPASSER LES CHARGES MAX. D'UTILISATION!**
- **NE JAMAIS UTILISER LA CHAÎNE GR 70 POUR DES APPLICATIONS DE LEVAGE!**

ACIER VANGUARD LTÉE.



CHAÎNES & ACCESSOIRES Gr. 80



Chaînes Gr.80 Charge d'utilisation (WLL)

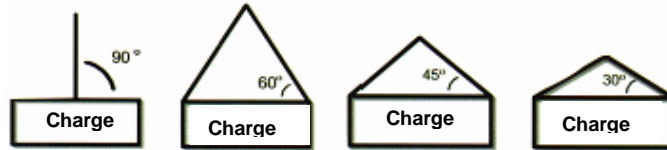

Dia. de chaîne po.	Un brin 90°	2 brins 60°	2 brins 45°	2 brins 30°	3 & 4 brins 60°	3 & 4 brins 45°	3 & 4 brins 30°
9/32	3,500	6,100	4,900	3,500	9,100	7,400	5,200
3/8	7,100	12,300	10,000	7,100	18,400	15,100	10,600
1/2	12,000	20,800	17,000	12,000	31,200	25,500	18,000
5/8	18,100	31,300	25,600	18,100	47,000	38,400	27,100
3/4	28,300	49,000	40,000	28,300	73,500	60,000	42,400
7/8	34,200	59,200	48,400	34,200	88,900	72,500	51,300
1	47,700	82,600	67,400	47,700	123,800	101,000	71,500



Guide pour la sélection des composants Gr.80

Élingues à 1 brin

Élingues à 2 brins

Dia. de chaîne po.	Maillon principal	Anneau triple	Anneau de liaison	Crochet de réglage à chape	Crochet d'élingue à chape	Crochet de réglage à oeil	Crochet d'élingue à oeil
9/32	1/2	-	9/32	9/32	9/32	9/32	9/32
3/8	3/4	-	3/8	3/8	3/8	3/8	3/8
1/2	1	-	1/2	1/2	1/2	1/2	1/2
5/8	1	-	5/8	5/8	5/8	5/8	5/8
3/4	1-1/4	-	3/4	3/4	3/4	3/4	3/4
7/8	1-1/2	-	7/8	-	-	7/8	7/8
1	1-3/4	-	1	-	-	1	1

Dia. de chaîne po.	Maillon principal	Anneau triple	Anneau de liaison	Crochet de réglage à chape	Crochet d'élingue à chape	Crochet de réglage à oeil	Crochet d'élingue à oeil
9/32	1/2	-	9/32	9/32	9/32	9/32	9/32
3/8	3/4	-	3/8	3/8	3/8	3/8	3/8
1/2	1	-	1/2	1/2	1/2	1/2	1/2
5/8	1-1/4	-	5/8	5/8	5/8	5/8	5/8
3/4	1-1/2	-	3/4	3/4	3/4	3/4	3/4
7/8	1-3/4	-	7/8	-	-	7/8	7/8
1	2	-	1	-	-	1	1

Élingues à 3 & 4 brins

Dia. de chaîne po.	Maillon principal	Anneau triple	Anneau de liaison	Crochet de réglage à chape	Crochet d'élingue à chape	Crochet de réglage à oeil	Crochet d'élingue à oeil
9/32	-	3/4	9/32	9/32	9/32	9/32	9/32
3/8	-	1	3/8	3/8	3/8	3/8	3/8
1/2	-	1-1/4	1/2	1/2	1/2	1/2	1/2
5/8	-	1-1/2	5/8	5/8	5/8	5/8	5/8
3/4	-	1-3/4	3/4	3/4	3/4	3/4	3/4
7/8	-	2	7/8	-	-	7/8	7/8
1	-	2-1/4	1	-	-	1	1

Avertissement

- **Ne jamais dépasser les charges max. d'utilisation !**
- **Inspecter les chaînes & accessoires avant l'utilisation!**
- **Ne jamais utiliser des chaînes et accessoires inférieurs au gr 80 pour des applications de levage!**



CHAÎNES & ACCESSOIRES Gr. 80



CHAÎNES Gr.80



Finition noire – Coefficient de sécurité 4:1 (correspondant aux normes NACM)

Grandeur des Chaînes pouces	WLL (lbs)	Dia. du matl. pouces	Longueur intérieure pouces	Largeur intérieure pouces	Poids par 100 pd. Lbs.	barils		Code Vanguard
						pieds	poids	
9/32	3,500	0.275	0.88	0.41	72	800	586	3808 00161
5/16	4,500	0.330	1.02	0.48	106	500	539	3808 00201
3/8	7,100	0.397	1.22	0.57	150	400	608	3808 00241
1/2	12,000	0.520	1.56	0.75	261	200	534	3808 00321
5/8	18,100	0.630	1.93	0.92	361	150	561	3808 00401
3/4	28,300	0.787	2.36	1.22	605	100	605	3808 00481



MAILLONS DE RACCORD Gr.80



Code:	Grand. des chaînes	Dim. nominales en pouces						WLL Lbs.	Poids approx. lbs.ch.	Code Vanguard
		A	B	C	D	E	F			
V60	9/32	.46	2.17	2.12	.97	.75	.87	4,500	0.44	3956 00161
V61	3/8	.50	2.68	2.64	1.18	.98	1.10	7,100	0.70	3956 00241
V62	1/2	.65	3.34	3.07	1.48	1.04	1.28	12,000	1.50	3956 00321
V63	5/8	.82	4.17	4.09	1.85	1.38	1.65	18,100	2.43	3956 00401
V64	3/4	.90	4.57	4.25	1.90	1.73	1.85	28,300	3.80	3956 00481
V65	7/8	1.02	5.24	5.28	2.01	1.93	2.17	34,200	4.85	3956 00561
V66	1	1.2	6.45	6.25	2.68	2.40	2.60	47,700	11.0	3956 01001

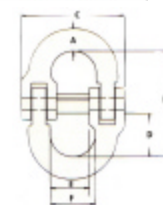

Avertissements:

- **NE JAMAIS DÉPASSER LES CHARGES MAX. D'UTILISATION!**
- **NE JAMAIS UTILISER DES CHAÎNES DE CLASSIFICATION INFÉRIEUR AU GR 80 POUR DES APPLICATIONS DE LEVAGE!!!**
- **NE JAMAIS UTILISER DES CHAÎNES OU ACCESSOIRES ENDOMMAGÉS!**

ACIER VANGUARD LTÉE.



ACCESSOIRES DE CHAÎNE Gr. 80

- Coefficient de Sécurité 4:1
- Se référer aux applications spécifiques et aux avertissements!



CROCHETS DE RÉGLAGE À CHAPE

Code:	Dia de chaîne:	Dimensions nominales en pouces					Charge max. d'utilisation	Poids approx. lbs./ch.	Code # Vanguard
		A	B	C	D	Goupil			
V90	9/32-5/16	3.62	1.97	0.41	0.41	0.39	4,500	0.73	3950 00161
V91	3/8	5.00	2.83	0.57	0.49	0.49	7,100	1.82	3950 00241
V92	1/2	5.98	3.54	0.68	0.65	0.63	12,000	3.52	3950 00321
V93	5/8	7.03	4.29	0.69	0.86	0.81	18,100	5.63	3950 00401
V94	3/4	8.25	5.04	0.94	0.98	0.98	28,300	8.58	3950 00481

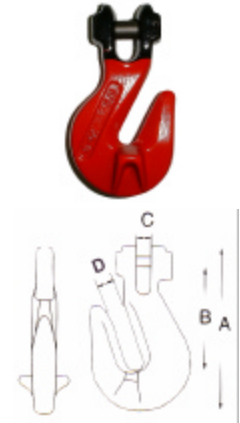

CROCHETS D'ÉLINGUE À CHAPE

Avec linguets

Code: avec linguet		Dia. De Chaîne:	Dim. nominales po. Dim.				Charge utile max. lbs.	Poids approx. lbs./ch.	Code # Vanguard	
Lngt. Inox.	Lngt en fonte		A	B	C	D			(Lngt. inox.)	(Lngt. en fonte)
V80L	V80SU	9/32-5/16	3.54	1.26	0.35	1.02	4,500	1.34	3951 00161	3951 10161
V81L	V81SU	3/8	4.44	1.40	0.47	1.22	7,100	2.24	3951 00241	3951 10241
V82L	V82SU	1/2	5.37	1.57	0.67	1.65	12,000	3.92	3951 00321	3951 10321
V83L	V83SU	5/8	6.79	1.98	0.75	2.05	18,100	9.72	3951 00401	3951 10401
V84L	V84SU	3/4	8.66	2.62	1.06	2.48	28,300	19.58	3951 00481	3951 10481

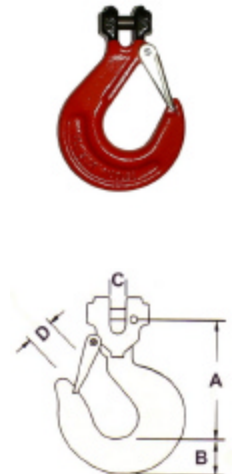

Avertissement

- *Ne jamais dépasser les charges max. d'utilisation !*
- *Inspecter les chaînes & accessoires avant l'utilisation!*
- *Ne jamais utiliser des chaînes et accessoires inférieurs au gr 80 pour des applications de levage!*

ACIER VANGUARD LTÉE.



ACCESSOIRES DE CHAÎNE Gr. 80

- Coefficient de Sécurité 4:1
- Se référer aux applications spécifiques et aux avertissements!



GROCHETS "AUTO-BLOPAGE" À CHAPE

Code:	Dia. de chaîne:	Dimensions nominales en pouces							Charge utile max. lbs.	Poids approx. lbs./ch	Code # Vanguard
		A	B	C	D	E	F	G			
VSC 7/8	9/32-5/16	1.69	1.30	0.39	0.39	1.69	6.50	3.46	4,500	1.94	3962 00161
VSC 10	3/8	2.20	1.89	0.49	0.47	2.20	8.15	4.33	7,100	3.69	3962 00241
VSC 13	1/2	2.76	2.05	0.63	0.63	2.76	10.04	5.43	12,000	7.15	3962 00321
VSC 16	5/8	3.23	2.68	0.79	0.73	3.23	11.81	6.93	18,100	13.20	3962 00401

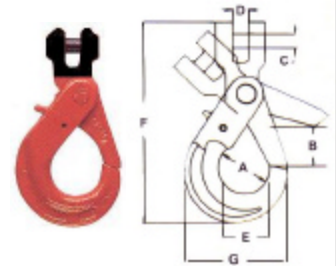

GROCHETS "AUTO-BLOPAGE" À OEIL

Code:	Dia. de chaîne:	Dimensions nominales en pouces								Charge utile max. lbs.	Poids approx. lbs./ch	Code # Vanguard
		A	B	C	D	E	F	G	H			
VSL 7/8	9/32-5/16	1.50	6.65	0.98	2.52	1.73	3.39	1.02	1.83	4,500	1.85	3958 00161
VSL 10	3/8	2.05	8.62	1.24	3.03	2.28	4.33	1.42	2.46	7,100	3.47	3958 00241
VSL 13	1/2	2.44	10.59	1.56	3.86	2.64	5.41	1.61	3.17	12,000	6.86	3958 00321
VSL 16	5/8	2.95	12.60	1.97	4.53	3.39	6.89	2.17	3.82	18,100	13.00	3958 00401

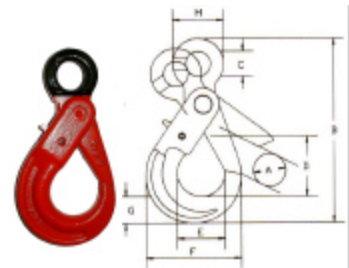

GROCHETS "AUTO-BLOPAGE" PIVOTANTS

Code:	Dia. de chaîne:	Dimensions nominales en pouces							Charge utile max. lbs.	Poids approx. lbs./ch	Code # Vanguard
		A	B	B1	C	D	E	F			
VSLG 7/8	9/32-5/16	1.42	1.73	1.42	0.55	0.83	1.26	7.32	4,500	2.64	3969 00161
VSLG 10	3/8	1.65	2.20	1.65	0.65	1.10	1.63	8.90	7,100	4.95	3969 00241
VSLG 13	1/2	2.05	2.76	2.09	0.79	1.34	2.07	11.30	12,000	9.09	3969 00321
VSLG 16	5/8	2.60	3.23	2.40	0.91	1.61	1.97	13.23	18,100	16.83	3969 00401



Avertissement

- **Ne jamais dépasser les charges max. d'utilisation !**
- **Inspecter les chaînes & accessoires avant l'utilisation!**
- **Ne jamais utiliser des chaînes et accessoires inférieurs au gr 80 pour des applications de levage!**

ACIER VANGUARD LTÉE.



CHAÎNES & ACCESSOIRES Gr. 80

weissalloy CHAÎNES Gr.80



Finis noir – Coefficient de sécurité 4:1 (en conformité avec les spécifications NACM)

Grandeur de chaîne en pouces	WLL (lbs)	Dia. du matériel en po.	Longueur Intérieur en po.	Largeur min. int. en po.	poids lbs. par 100 pd.	Barils 1/1		Vgd. Prod. #
						pieds	lbs	
9/32	3,500	0.275	0.82	0.394	74	800	592	3808 0016
5/16	4,500	0.314	0.94	0.469	94	550	517	3808 0020
3/8	7,100	0.393	1.18	0.575	148	400	592	3808 0024
1/2	12,000	0.512	1.53	0.764	256	200	512	3808 0032
5/8	18,100	0.629	1.89	0.937	383	150	575	3808 0040
3/4	28,300	0.787	2.36	1.142	605	100	605	3808 0048

weissalloy MAILLONS DE RACCORD

Code:	Dia. de chaîne	Dimensions nominales en pouces.					WLL Lbs.	Poids approx. Lbs/ch.	Vanguard Prod. #
		A	B	C	D	E			
WA60	9/32	5/16	1-59/64	5/8	25/32	47/64	3,500	0.22	3956 0016
WA59	5/16	11/32	2-3/4	1	63/64	57/64	4,500	0.43	3956 0020
WA61	3/8	15/32	3-1/32	7/8	1-1/16	63/64	7,100	0.77	3956 0024
WA62	1/2	5/8	3-11/32	1-1/4	1-17/64	1-3/16	12,000	1.50	3956 0032
WA63	5/8	25/32	4-1/16	1-17/32	1-17/32	1-27/64	18,100	2.43	3956 0040
WA64	3/4	29/32	4-9/16	1-23/32	1-55/64	1-47/64	28,300	3.75	3956 0048
WA65	7/8	1-1/16	5-15/64	2	2-11/64	1-59/64	34,200	6.25	3956 0056
WA66	1	1-1/4	5-53/64	2-1/4	2-19/32	2-23/64	47,700	9.26	3956 0100

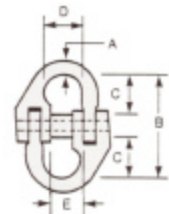

Avertissement:

- **NE JAMAIS DÉPASSER LES CHARGES MAX. D'UTILISATION!**
- **NE JAMAIS UTILISER DES CHAÎNES DE CLASSIFICATION INFÉRIEUR AU GR 80 POUR DES APPLICATIONS DE LEVAGE!!!**
- **NE JAMAIS UTILISER DES CHAÎNES OU ACCESSOIRES ENDOMMAGÉS!**

ACIER VANGUARD LTÉE.



ACCESSOIRES DE CHAÎNE Gr. 80

- Coefficient de Sécurité 4:1
- Se référer aux applications spécifiques et aux avertissements!

weissalloy MAILLONS D'EXTREMITÉ



Code:	Dim. nom. pouces			mm	WLL Lbs.	Poids approx. lbs.ch.	Genre & diamètre de chaîne				Code # Vanguard
	D	L	P				SxX	S	D	T	
T87-8	1/2	2.75	4.72	8x25	6,100	0.80	9/32-5/16	9/32			3953 0032
T108-8	5/8	3.15	5.50	8x25	7,750	1.55	3/8	5/16			3953 0040
T1310-8	3/4	3.75	6.30	11.5x35	12,300	2.70	1/2	3/8	9/32-5/16	9/32-5/16	3953 0048
T1613-8	1	4.33	7.50	14x45	20,800	5.30	5/8	1/2	3/8	3/8	3953 0100
T2016-8	1-1/4	5.10	9.00	18x45	31,300	9.75	3/4	5/8	1/2	1/2	3953 0116
T2220-8	1-1/2	5.90	10.80		49,000	18.00	7/8	3/4	5/8	5/8	3953 0132
T2622-8	1-3/4	7.10	13.40		73,500	29.00	1	7/8	3/4	3/4	3953 0148
T3226-8	2	7.50	13.75		88,900	38.00	1-1/4	1	7/8	7/8	3953 0200

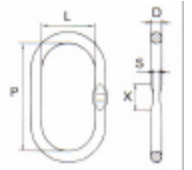

weissalloy MAILLONS D'EXTREMITÉ, MONTAGE AUXILIAIRE

Code:	Dim. d'élingue, po:	Dim. nom. pouces						WLL Lbs. 60°	Poids approx. lbs.ch.	Code # Vanguard
		D1	L1	P1	D2	L2	P2			
T7-8	9/32	3/4	3.75	6.30	1/2	2.36	4.33	12,300	4.25	3954 0048
T10-8	3/8	1	4.33	7.50	3/4	3.75	6.30	20,800	12.75	3954 0100
T13-8	1/2	1-1/4	5.10	9.00	1	4.33	7.50	31,300	22.00	3954 0116
T16-8	5/8	1-1/2	5.90	10.8	1-1/8	5.10	9.05	49,000	33.00	3954 0132
T20-8	3/4	1-3/4	7.10	13.40	1-1/4	5.10	9.05	73,500	48.00	3954 0148

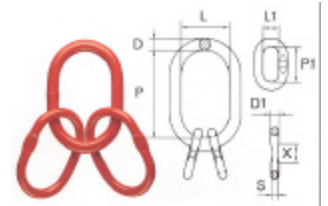

weissalloy GRIFFES DE RACCOURCISSEMENT

Code:	Dim. de chaîne (po.:	Dim. nom. pouces							WLL Lbs. 60°	Poids approx. lbs.ch.	Code # Vanguard
		A	B	C	D	E	F	P			
CL-7	9/32-5/16	11/32	11/32	25/64	23/64	21/32	2-7/16	23/64	4,500	0.88	3959 0016
CL-10	3/8	31/64	31/64	35/64	15/32	63/64	3-7/16	33/64	7,100	2.07	3959 0024
CL-13	1/2	21/32	21/32	43/64	19/32	1-9/32	4.5264	5/8	12,000	4.23	3959 0032
CL-16	5/8	13/16	13/16	3/4	3/4	1.2595	5-5/8	53/64	18,100	6.97	3959 0040

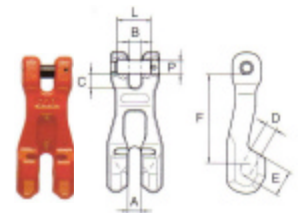

Les maillons d'extrémité & les montages auxiliaires rencontrant la charge d'épreuve selon les normes ASTM 906/952.

Avertissement:

Ne jamais dépasser la charge d'utilisation maximale!

ACIER VANGUARD LTÉE.



ACCESSOIRES DE CHAÎNE Gr. 80

- Coefficient de Sécurité 4:1
- Se référer aux applications spécifiques et aux avertissements!

weissalloy CROCHETS DE RÉGLAGE À CHAPE

Code:	Dim.de chaîne (po.):	Dim. nom. pouces								WLL Lbs.	Poids approx. lbs.ch.	Code # Vanguard
		A	B	C	G	H	R	P	L			
WA90	9/32-5/16	0.39	0.35	0.39	1.18	0.95	1.97	0.35	0.88	4,500	0.60	3950 0016
WA91	3/8	0.51	0.51	0.55	1.73	1.22	2.84	0.51	1.24	7,100	1.65	3950 0024
WA92	1/2	0.67	0.67	0.67	2.09	1.50	3.47	0.63	1.65	12,000	2.98	3950 0032
WA93	5/8	0.79	0.83	0.79	2.52	1.73	4.02	0.83	2.03	18,100	5.07	3950 0040
WA94	3/4	0.95	0.95	0.95	3.35	2.09	4.61	0.95	2.42	28,300	9.04	3950 0048
WA95	7/8	1.02	1.02	1.02	3.82	2.44	5.48	1.02	2.84	34,200	12.46	3950 0056

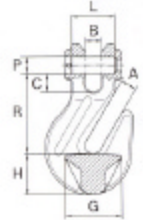

weissalloy CROCHETS D'ÉLINGUE À CHAPE

Avec linguets

Code:	Dim.de chaîne (po.):	Dim. nom. pouces											WLL Lbs.	Poids approx. lbs.ch.	Code # Vanguard
		A	A1	B	C	G	H	R	X	Y	P	L			
WA80SU	9/32-5/16	1.34	1.02	0.37	0.39	0.75	1.10	3.74	3.55	5.51	0.35	0.91	4,500	1.17	3951 1016
WA81SU	3/8	1.58	1.22	0.47	0.53	0.98	1.30	4.33	4.25	6.50	0.49	1.16	7,100	2.09	3951 1024
WA82SU	1/2	2.01	1.58	0.59	0.67	1.18	1.58	5.36	5.16	8.04	0.63	1.46	12,000	3.68	3951 1032
WA83SU	5/8	2.21	1.77	0.71	0.87	1.46	1.89	6.11	6.03	9.34	0.79	2.05	18,100	6.61	3951 1040
WA84SU	3/4	2.40	2.05	0.91	1.02	1.81	2.05	7.21	6.97	10.87	0.95	2.88	28,300	11.90	3951 1048

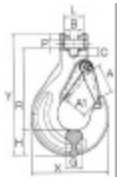

LINGUETS pour CROCHET À CHAPE

Code du crochet:	Code du linguet:	Dim. de chaîne:	Code #Vanguard
WA80SU	SEF070	9/32-5/16	3961 0016
WA81SU	SEF100	3/8	3961 0024
WA82SU	SEF130	1/2	3961 0032
WA83SU	SEF160	5/8	3961 0040
WA84SU	SEF200	3/4	3961 0048

Avertissement: Ne jamais dépasser la charge d'utilisation maximale!

ACIER VANGUARD LTÉE.



ACCESSOIRES DE CHAÎNE Gr. 80

- Coefficient de Sécurité 4:1
- Se référer aux applications spécifiques et aux avertissements!

weissalloy "SC" CROCHETS à chape "AUTO-BLOCCAGE"

Code:	Dim. de chaîne:	Dim. nom. pouces								WLL Lbs.	Poids approx. lbs.ch.	Code # Vanguard
		A	B	C	G	H	P	R	T			
SC7/8	9/32-5/16	1.08	0.35	0.39	0.67	0.83	0.35	3.74	1.42	4,500	1.18	3962 0016
SC10	3/8	1.50	0.47	0.55	0.87	1.06	0.51	4.92	1.81	7,100	2.57	3962 0024
SC13	1/2	1.81	0.59	0.67	1.10	1.34	0.63	6.18	2.36	12,000	5.00	3962 0032
SC16	5/8	2.25	0.75	0.79	1.26	1.69	0.83	7.44	2.95	18,100	9.00	3962 0040

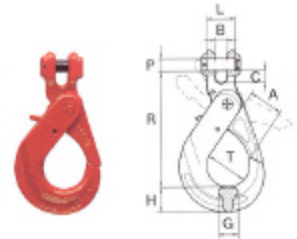

weissalloy "SL" CROCHETS à oeil "AUTO-BLOCCAGE"

Code:	Dim. de chaîne:	Dim. nom. pouces								WLL Lbs.	Poids approx. lbs.ch.	Code # Vanguard
		A	D	G	H	O	R	T				
SL7/8	9/32-5/16	1.06	0.39	0.67	0.83	1.02	4.41	1.42	4,500	1.21	3958 0016	
SL10	3/8	1.50	0.51	0.87	1.06	1.30	5.95	1.81	7,100	2.46	3958 0024	
SL13	1/2	1.81	0.63	1.10	1.34	1.65	7.29	2.36	12,000	4.88	3958 0032	
SL16	5/8	2.25	0.71	1.26	1.69	2.05	9.06	2.95	18,100	8.80	3958 0040	

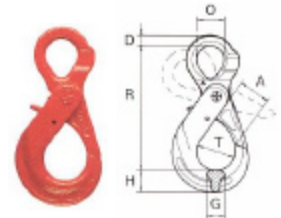

weissalloy CROCHETS DE FONDERIE À OEIL

Code:	Dim. de chaîne:	Dim. nom. pouces						WLL Lbs.	Poids approx. lbs.ch.	Code # Vanguard
		A	D	G	H	O	R			
WA50	9/32	2.52	0.43	0.98	1.14	0.51	5.16	4,500	2.03	3952 0016
WA51	3/8	2.99	0.55	1.26	1.38	0.75	6.22	7,100	3.90	3952 0024
WA52	1/2	3.51	0.67	1.50	1.58	0.98	7.52	12,000	6.22	3952 0032
WA53	5/8	4.02	0.91	1.77	1.89	1.26	8.07	18,100	11.09	3952 0040

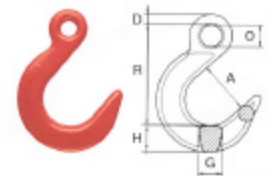

Avertissement:

Ne jamais dépasser la charge d'utilisation maximale!

ACIER VANGUARD LTÉE.



TENDEURS D'ARRIMAGE

TENDEURS "mini"

- Pour chaînes de grandeur 3/16" – service léger seulement.
- Charge max. d'utilisation (WLL) 250 lbs.
- Poids approx. – 1.5 lbs. ch.
- Code de prod. Vanguard # 3904 0012



TENDEURS À LEVIER

- En acier forgé – trempé et revenu
- Joints à rotule permet une tension en ligne directe.



Dia. de chaîne	poids lbs/ch.	A	B	C	D	E	F	G	Rattra-page	WLL lbs	NBS lbs	Vanguard prod. #
1/4"	2.4	20.0	17.9	13.7	11.6	8.0	8.0	.36	3.62	2,600	7,800	3904 0016
5/16-3/8"	7	24.1	22.1	17.9	16.0	10.4	10.4	.05	4.25	5,400	19,000	3904 0024
3/8-1/2"	10.5	27.0	25.5	22.0	18.5	12.5	12.5	0.6	4.25	9,200	33,000	3904 0032

TENDEURS À LEVIER SANS RECUL

- Les pièces sous tension sont forgées, trempées & revenues



Dia. de chaîne	Poids lbs/ch.	A	B	C	D	E	F	Rattra-page	WLL lbs	NBS lbs	Vanguard prod. #
5/16-3/8"	9.2	24.1	23.7	19.7	13.2	11.0	11.0	4.5	5,400	19,000	3906 0024

TENDEURS D'ARRIMAGE À CLIQUET

- Les pièces sous tension sont forgées – Rattrapage continu.

Dia. de chaîne	Poids lbs/ch.	A	B	C	D	E	F	Rattra-page	WLL lbs	NBS lbs	Vanguard prod. #
1/4"	4.0	6.8	.88	1.57	16.0	17.8	0.32	5.0	2,600	7,800	3905 0016
5/16-3/8"	10.5	14	1.38	2.75	23.0	25.3	0.5	8.0	5,400	19,000	3905 0024
3/8-1/2"	13.0	14	1.38	2.75	25.2	28.5	0.6	8.0	9,200	33,000	3905 0032
1/2-5/8"	15.0	14.3	1.4	2.5	26.0	29.0	0.7	9.0	13,000	46,000	3905 0040

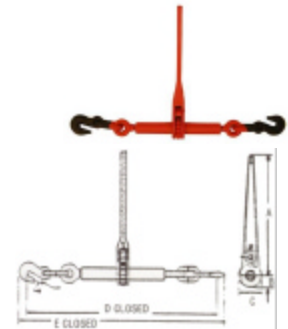

Avertissement:

NE JAMAIS DÉPASSER LA CHARGE MAX. D'UTILISATION !!!

Avant l'utilisation toujours inspecter les tendeurs vérifier des signes d'usure ; détruisez les tendeurs endommagés pour éviter leurs réutilisations !

- ne jamais utiliser des rallonges sur les leviers!!
- ne jamais se placer sur la charge lors de l'utilisation des tendeurs!!
- serrer les leviers en direction descendante!!!
- utiliser l'excédant de la chaîne pour sécuriser le levier!!!
- Tenir fermement la poignée.

L'UTILISATION INCORRECTE DES TENDEURS PEUT MENER À DES ACCIDENTS TRÈS GRAVES!!!

ACIER VANGUARD LTÉE.



PALANS DE CHAÎNE



Chaîne de levage Gr. 80 - Frein automatique - Linguets boulonnés - Crochets trempés et revenus

Palan #	Classement (tonnes)	Levage (pd.)	CMU Lbs.	Chaîne de levage	Chaîne à main, galv.	pois Lbs/ch.	Vanguard Code #
VCH 12	1/2	-	1,000	6x18	5x25	17.8	3850 0005
VCH 12x10	1/2	10	1,000	6x18	5x25	24.1	3850 1005
VCH 12x15	1/2	15	1,000	6x18	5x25	29.8	3850 1505
VCH 12x20	1/2	20	1,000	6x18	5x25	35.5	3850 2005
VCH 1	1	-	2,000	6x18	5x25	22.2	3850 0010
VCH 1x10	1	10	2,000	6x18	5x25	28.5	3850 1010
VCH 1x15	1	15	2,000	6x18	5x25	34.2	3850 1510
VCH 1x20	1	20	2,000	6x18	5x25	39.9	3850 2010
VCH 112	1-1/2	-	3,000	8x24	5x25	36.4	3850 0015
VCH 112x10	1-1/2	10	3,000	8x24	5x25	46.9	3850 1015
VCH 112x15	1-1/2	15	3,000	8x24	5x25	54.6	3850 1515
VCH 112x20	1-1/2	20	3,000	8x24	5x25	62.3	3850 2015
VCH 2	2	-	4,000	8x24	5x25	43.7	3850 0020
VCH 2x10	2	10	4,000	8x24	5x25	53.2	3850 1020
VCH 2x15	2	15	4,000	8x24	5x25	60.9	3850 1520
VCH 2x20	2	20	4,000	8x24	5x25	68.6	3850 2020
VCH 3	3	-	6,000	8x24	5x25	61.3	3850 0030
VCH 3x10	3	10	6,000	8x24	5x25	75.7	3850 1030
VCH 3x15	3	15	6,000	8x24	5x25	83.4	3850 1530
VCH 3x20	3	20	6,000	8x24	5x25	95.8	3850 2030
VCH 5	5	-	10,000	10x30	5x25	86.8	3850 0050
VCH 5x10	5	10	10,000	10x30	5x25	102.0	3850 1050
VCH 5x15	5	15	10,000	10x30	5x25	119.8	3850 1550
VCH 5x20	5	20	10,000	10x30	5x25	137.6	3850 2050
VCH 10x10	10	10	20,000	10x30	5x25	175.2	3850 10100
VCH 10x15	10	15	20,000	10x30	5x25	207.8	3850 15100
VCH 20x15	20	20	40,000	10x30	5x25	486.2	3850 15200
VCH 20x20	20	20	40,000	10x30	5x25	551.4	3850 20200



Dispositif de protection contre la surcharge est disponible sur demande spéciale.

Avertissement:

- **Ne jamais dépasser les charges maximales d'utilisation.**
- **Inspecter fréquemment tous les composants pour vérifier les signes d'usure ou dégât.**
- **Lubrifier les chaînes de levage fréquemment.**

ACIER VANGUARD LTÉE.



PALANS À LEVIER



Chaîne de levage Gr. 80 - Frein automatique - Linguets boulonnés - Crochets trempés et revenus

Palan #	Classement (tonnes)	Levage (pd.)	CMU Lbs.	Chaîne de levage	poids Lbs/ch.	Vanguard Code #
VLH 14x5	1/4	5	500	4x12	5.7	3855 0502
VLH 12x5	1/2	5	1,000	5x15	8.8	3855 0505
VLH 12x10	1/2	10	1,000	5x15	10.6	3855 1005
VLH 34	3/4	w/o	1,500	6x18	12.9	3855 0007
VLH 34x5	3/4	5	1,500	6x18	15.5	3855 0507
VLH 34x10	3/4	10	1,500	6x18	18.1	3855 1007
VLH 112	1-1/2	w/o	3,000	8x24	19.6	3855 0015
VLH 112x5	1-1/2	5	3,000	8x24	24.3	3855 0515
VLH 112x10	1-1/2	10	3,000	8x24	29.0	3855 1015
VLH 112x20	1-1/2	20	3,000	8x24	38.4	3855 2015
VLH 3	3	w/o	6,000	10x30	39.0	3855 0030
VLH 3x5	3	5	6,000	10x30	46.4	3855 0530
VLH 3x10	3	10	6,000	10x30	53.9	3855 1030
VCH 3x15	3	20	6,000	10x30	68.8	3855 2030
VLH 6	6	w/o	12,000	10x30	61.0	3850 0050
VLH 6x5	6	5	12,000	10x30	68.5	3850 1050
VLH 6x10	6	10	12,000	10x30	76.0	3850 1550
VLH 6x15	6	15	12,000	10x30	83.5	3850 2050

¼ tonne



PIÈCES DE REMPLACEMENT pour des palans de chaînes et levier.

CMU tonnes	Chaîne de levage			Pièces pour palans de chaînes				Pièces pour palan de levier	
	Dims.	Vanguard Code #	Lbs/pd	Crochets de chaîne avec linguets	Vanguard Code #	Linguets Code #	Protection de surcharge Code #	Crochets de chaîne avec linguets	Vanguard Code #
1/2 LH	5x15	3808 0515	0.37					VLHA 12	3855 6005
1/2 CH	6x18	3808 0618	0.52	VCHB 12	3850 6005	3850 8005	3850 9005		
3/4	6x18							VLHA 34	3855 6007
1	6x18			VCHB 1	3850 6010	3850 8010	3850 9010		
1-1/2	8x24	3808 0824	0.94	VCHB 112	3850 6015	3850 8015	3850 9015	VLHA 112	3855 6015
2	8x24			VCHB 2	3850 6020	3850 8020	3850 9020		
3 CH	8x24			VCHB 3	3850 6030	3850 8030	3850 9030		
3 LH	10x30	3808 1030	1.49					VLHA 3	3855 6030
5	10x30			VCHB 5	3850 6050	3850 8050	3850 9050		
6	10x30							VLHA 6	3855 6050
10	10x30			VCHB 10	3850 6100	3850 8100	3850 9100		
20	10x30			VCHB 20	3850 6200	3850 8200	3850 9200		

Avertissement:

- Ne jamais dépasser les charges maximales d'utilisation.
- Inspecter fréquemment tous les composants pour vérifier les signes d'usure ou dégât.

ACIER VANGUARD LTÉE.



BOULES D'ATTELAGE & CROCHETS POUR REMORQUES AGRICOLES

BOULES D'ATTELAGE, PLAQUÉES AU CHROME

- Estampées en acier à basse teneur en carbone!
- Complet avec écrou hexagonal et rondelle
- Filet en UNC
- Avec indications de CMU, 'V 5' et dimensions

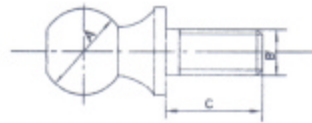

Dimensions en pouces				CMU Lbs. (WLL)	Charge min. de rupture Lbs.	Poids Lbs/ch.	Code # de Vanguard
Ø de boule A	Ø de tige B	Longueur de tige C	Filet UNC				
1-7/8"	3/4"	2"	16	3,500	10,500	1.70	3990 1048
2"	3/4"	2"	16	3,500	10,500	2.00	3990 2048
2"	1"	2"	14	5,000	15,000	2.50	3990 2100
2-5/16"	1"	2"	14	5,000	15,000	3.20	3990 3100
2-5/16"	1-1/4"	2"	12	7,500	22,500	3.80	3990 3116

Crochet 'AG' - Gr. 70 pour remorques agricoles

- Crochet grappin, finition au chromate jaune.
- Avec dispositif de blocage.

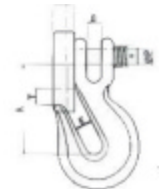

Calibre:	CMU Lbs. (Gr.70)	DIMENSIONS en MM					Poids lbs.ch.	Code # de Vanguard
		B	E	R	P	T		
1/4"	3,600	9	10	50	9.6	10	0.62	3931 00161
5/16"	5,400	10	11	57.4	11	12.5	0.95	3931 00201
3/8"	7,500	12	12.7	66.8	12	10.5	1.28	3931 00241
1/2"	12,750	19.1	16.8	81	16	17.8	2.60	3931 00321



Disponible en acier au carbone.

AVERTISSEMENT:

**NE JAMAIS DÉPASSER LES CHARGES MAX.
D'UTILISATION!!**

ACIER VANGUARD LTÉE.

SPÉCIFICATIONS "NACM" POUR CHÂÎNES



CHAÎNE Grade 30 "PROOF COIL"

Grandeur nom. de chaîne		Diamètre du matériel		Charge d'utilisation max.		Test d'épreuve (min.)		Force de rupture min.		Longueur int. (max.)		Largeur int. (min.)	
Po.	mm	Po.	mm	lbs	kg	lbs	kN	lbs	kN	Po.	mm	Po.	mm
1/8	4.0	0.156	4.0	400	180	800	3.6	1,600	7.2	0.94	23.9	0.25	6.4
3/16	5.5	0.217	5.5	800	365	1,600	7.2	3,200	14.4	0.98	24.8	0.30	7.7
1/4	7.0	0.276	7.0	1,300	580	2,600	11.6	5,200	23.2	1.24	31.5	0.38	9.8
5/16	8.0	0.331	8.4	1,900	860	3,800	16.9	7,600	33.8	1.29	32.8	0.44	11.2
3/8	10.0	0.394	10.0	2,650	1,200	5,300	23.6	10,600	47.2	1.38	35.0	0.55	14.0
7/16	11.9	0.488	11.9	3,700	1,680	7,400	32.9	14,800	65.8	1.64	41.6	0.65	16.6
1/2	13.0	0.512	13.0	4,500	2,030	9,000	40.0	18,000	80.0	1.79	45.5	0.72	18.2
5/8	16.0	0.630	16.0	6,900	3,130	13,800	61.3	27,600	122.6	2.20	56.0	0.79	20.0
3/4	20.0	0.787	20.0	10,600	4,800	21,200	94.3	42,400	188.6	2.76	70.0	0.98	25.0
7/8	22.0	0.866	22.0	12,800	5,810	25,600	114.1	51,200	228.2	3.03	77.0	1.08	27.5
1	26.0	1.020	26.0	17,900	8,140	35,800	159.1	71,600	318.2	3.58	90.9	1.25	31.7

CHAÎNE À HAUTE RÉSISTANCE Grade 43

Grandeur nom. de chaîne		Diamètre du matériel		Charge d'utilisation max.		Test d'épreuve (min.)		Force de rupture min.		Longueur int. (max.)		Largeur int. (min.)	
Po.	mm	Po.	mm	lbs	kg	lbs	kN	lbs	Kn	Po.	mm	Po.	mm
1/4	7.0	0.276	7.0	2,600	1,180	3,900	17.3	7,800	34.6	1.24	31.5	0.38	9.8
5/16	8.7	0.343	8.7	3,900	1,770	5,850	26.0	11,700	52.0	1.29	32.8	0.44	11.2
3/8	10.0	0.406	10.3	5,400	2,450	8,100	36.0	16,200	72.0	1.38	35.0	0.55	14.0
7/16	11.9	0.468	11.9	7,200	3,270	10,800	48.0	21,600	96.0	1.64	41.6	0.65	16.6
1/2	13.0	0.531	13.5	9,200	4,170	13,800	61.3	27,600	122.6	1.79	45.5	0.72	18.2
5/8	16.0	0.630	16.0	13,000	5,910	19,500	86.5	39,000	173.0	2.20	56.0	0.79	20.0
3/4	20.0	0.787	20.0	20,200	9,180	30,300	134.7	60,600	269.4	2.76	70.0	0.98	25.0
7/8	22.0	0.866	22.0	24,500	11,140	36,750	163.3	73,500	326.6	3.03	77.0	1.08	27.5

CHAÎNE DE TRANSPORT Grade 70

Grandeur nom. de chaîne		Diamètre du matériel		Charge d'utilisation max.		Test d'épreuve (min.)		Force de rupture min.		Longueur int. (max.)		Largeur int. (min.)	
Po.	mm	Po.	mm	lbs	kg	lbs	kN	lbs	kN	Po.	mm	Inch	mm
1/4	7.0	0.281	7.0	3,150	1,430	6,300	28.0	12,600	56.0	1.24	31.5	0.38	9.8
5/16	8.7	0.343	8.7	4,700	2,130	9,400	41.8	18,800	83.6	1.29	32.8	0.44	11.2
3/8	10.0	0.406	10.3	6,600	2,990	13,200	58.7	26,400	117.4	1.38	35.0	0.55	14.0
7/16	11.9	0.468	11.9	8,750	3,970	17,500	77.8	35,000	155.4	1.64	41.6	0.65	16.6
1/2	13.0	0.531	13.5	11,300	5,130	22,600	100.4	45,200	200.8	1.79	45.5	0.72	18.2
5/8	16.0	0.630	16.0	15,800	7,170	31,600	140.4	63,200	280.8	2.20	56.0	0.79	20.0
3/4	20.0	0.787	20.0	24,700	11,200	49,400	219.6	98,800	439.2	2.76	70.0	0.98	25.0

Avertissements:

- CES CHÂÎNES NE SONT PAS CONÇUES POUR DES APPLICATIONS DE LEVAGE!!
- Les forces de rupture et les tests d'épreuve ne doivent pas être utilisés comme critère d'application, ces données ne sont que pour détecter des défauts.

VGD

PRODUITS D'ARRIMAGE

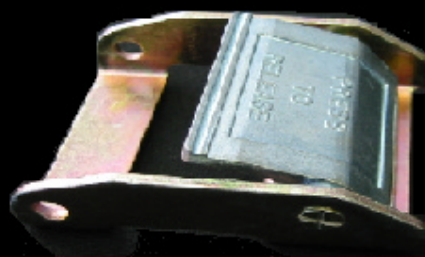

ACIER VANGUARD LTÉE.



TENDEURS POUR COURROIES

VGD

TENDEURS À CLIQUET

- Construction robuste.
- Longueurs & largeurs des poignées différentes.
- Finition en chromate jaune.
- Coefficient de sécurité 3 : 1.

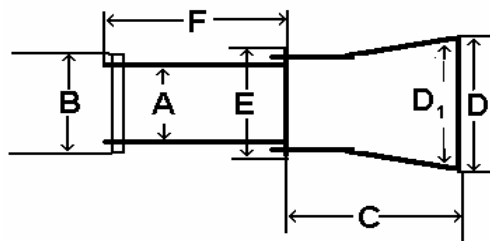

CHARGE MAX. D'UTILISATION (WLL)	DIMENSIONS EN POUCES							# PROD. VANGUARD
	A	B	C	D	D ¹	E	F	
1,000 lbs.	1.18 "	1.85 "	3.66 "	2.36 "	2.20 "	2.24 "	3.27 "	3701 1003
3,660 lbs.	2.05 "	2.95 "	5.51 "	3.03 "	2.68 "	3.66 "	4.56 "	3701 2004
3,660 lbs.	2.05 "	2.95 "	6.69 "	4.02 "	3.66 "	3.66 "	4.53 "	3701 2006
3,660 lbs.	2.05 "	2.95 "	7.68 "	4.02 "	3.66 "	3.66 "	4.53 "	3701 2011
7,300 lbs.	3.03 "	4.88 "	11.42 "	4.57 "	4.13 "	5.47 "	7.09 "	3701 3001

Mises en
garde:

- *Enrouler les courroies 2 à 3 tour au tour du mandrin avant de le serrer.*
- *Ne jamais utiliser des extensions ou de rallonge sur les poignées.*
- *N'utiliser jamais des courroies coupées, effilées ou endommagées.*
- *Protéger les courroies contre des coins pointus ou autres objets tranchants avec des coins de protection.*
- *La masse (poids) totale de la charge ne doit jamais dépasser la somme de la charge max. d'utilisation (WLL) des courroies.*
- *Garder les tendeurs en condition propre & lubrifiée.*

ACIER VANGUARD LTÉE.



BOUCLES PRESSION



BOUCLES PRESSION

- Boucles pression pour des arrimages vites et legers.
- Construction solide par moulage sous pression.
- Modèle large avec base en acier.
- Pour courroies de largeurs 1 à 2 pouces.

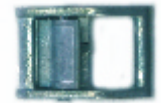
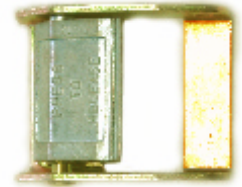

Charge max. d'utilisation (CMU/WLL)	Dimensions en pouces				# Prod. Vanguard
	A	B	C	D	
230 lbs	1.00 "	1.28 "	1.95 "	0.60 "	3701 5000
660 lbs	2.13 "	2.40 "	3.07 "	0.94 "	3701 5001
200 lbs	1.00 "	1.18 "	1.73 "	0.47 "	3701 5002

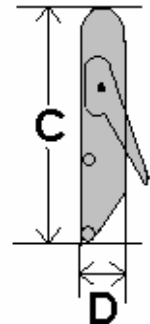
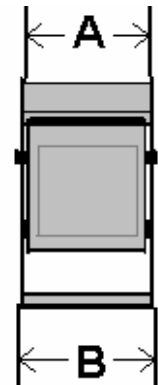

LES CHARGES MAX. D'UTILISATIONS SONT POUR DES CHARGES EN DIRECTION AXIALE SEULEMENT.

COEFFICIENT DE SÉCURITÉ: 3 : 1

Mises en garde:

- *N'utiliser jamais des courroies coupées, effilées ou endommagées.*
- *Protéger les courroies contre des coins pointus ou des objets tranchants avec des coins de protection.*
- *La masse (poids) totale de la charge ne doit jamais dépasser la somme de la charge max. d'utilisation (WLL) des courroies.*
- *Garder les boucles en condition propre & lubrifiée.*

ACIER VANGUARD LTÉE.



BOUCLES CENTRE

VGD

BOUCLES CENTRE POUR COURROIES

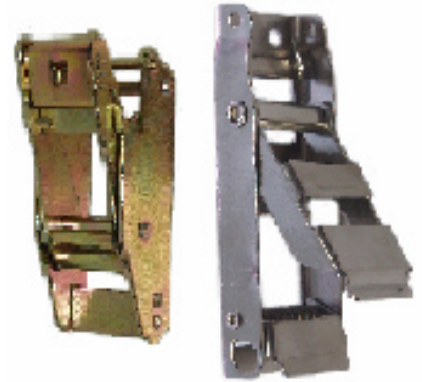

- Construction solide pour une tension additionnelle des courroies.
- Finition en chromate jaune ou en acier inoxydable..
- Protège contre l'usure des courroies.
- Avec dispositifs de blocage positives.
- Coefficient de sécurité 3 : 1

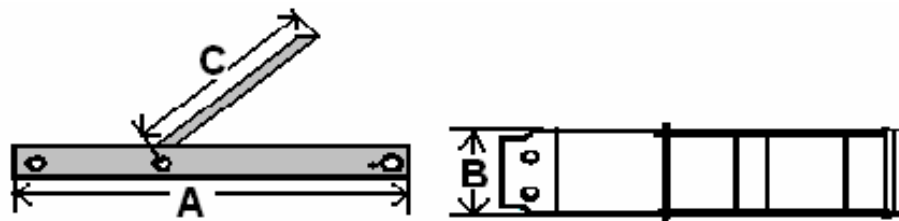

Charge max. d'utilisation (WLL/CMU)	Genre	Dimensions en pouces			# Prod. Vanguard
		A	B	C	
1,860 lbs	CHROMATE JAUNE	6.75 "	2.50 "	4.12 "	3701 4020
1,100 lbs	ACIER INOXYDABLE	6.14 "	2.36 "	3.62 "	3701 4050

Mises en garde:

- *N'utiliser jamais des courroies coupées, effilées ou endommagées.*
- *Protéger les courroies contre des coins pointus ou autres objets tranchants avec des coins de protection.*
- *Garder les tendeurs en condition propre & lubrifiée.*

ACIER VANGUARD LTÉE.



CROCHETS

VGD

CROCHETS POUR COURROIES

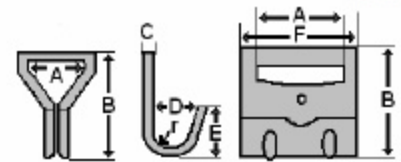
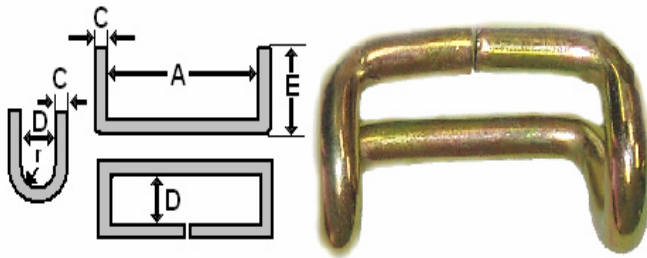

- Plusieurs crochets plaqués de chromate jaune sont disponibles.

Genre	Charge max. d'utilisation (WLL)	Dimensions en pouces						# Prod. Vanguard
		A	B	C	D	E	F	
1" Narrow wire hook	800 lbs	1-1/16"	2-3/8"	1/4"	1"	1-1/4"		3703 0006
2" Narrow wire hook	1'660 lbs	2"	3-1/4"	5/16"	1-1/16"	1-5/16"		3703 0009
2" Narrow wire hook	3'660 lbs	2"	3-1/4"	1/2"	1-3/16"	1-5/16"		3703 0008
2" Closed hook	1'000 lbs	2-1/4"	1"	3/8"	0.94"			3703 0203
3" Flat hook	3'660 lbs	1-3/4"	3-1/2"	3/16"	0.45"	7/8"	2-1/4"	3703 0015
3" Flat hook	5'000lbs	2-3/4"	3-7/8"	3/16"	0.78"	1-3/4"	3-5/8"	3703 0005

LA CHARGE MAX. D'UTILISATION EST APPLIQUÉE EN LIGNE ET SELON L'AXE CENTRAL DU PRODUIT.

COEFFICIENT DE SÉCURITÉ: 3 : 1

Mises en garde:

- *N'utiliser jamais des courroies coupées, effilées ou endommagées.*
- *Protéger les courroies contre des coins pointus ou des objets tranchant avec des coins de protection.*
- *La masse (poids) totale de la charge ne doit jamais dépasser la somme de la charge max. d'utilisation (WLL) des courroies.-*

ACIER VANGUARD LTÉE.



CROCHETS

VGD

CROCHETS ENDUITS DE VINYLE

- Crochets "S", forts, recouverts par vinyle noir.
- Pour des applications où les crochets sont en contact avec des surfaces délicates.
- Disponibles en deux grandeurs avec charges max. d'utilisations différentes.



Genre	Charge max. d'utilisation (WLL)	Dimensions en pouces							# prod. Vanguard
		A	B	C	C ₁	D	E	r	
Crochet "S", enduit de Vinyle	600 lbs	1-11/16"	15/16"	5/16"	3/8"	4-1/8"	1-1/2"	3/8"	3703 0018
Crochet "S", enduit de Vinyle	830 lbs	2"	15/16"	7/16"	1/2"	5"	2"	1/2"	3703 0019

LA CHARGE MAX. D'UTILISATION EST APPLIQUÉE EN LIGNE ET SELON L'AXE CENTRAL DU CROCHET.

COEFFICIENT DE SÉCURITÉ: 3 : 1

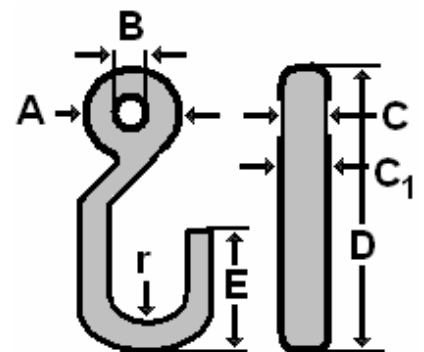

Mises en garde:

- *N'utiliser jamais des courroies coupées, effilées ou endommagées.*
- *Protéger les courroies contre des coins pointus ou des objets tranchant avec des coins de protection.*
- *La masse (poids) totale de la charge ne doit jamais dépasser la somme de la charge max. d'utilisation (WLL) des courroies.-*

ACIER VANGUARD LTÉE.



COINS DE PROTECTION

VGD

COINS DE PROTECTION POUR CHAÎNES & COURROIES

- Disponibles en acier galvanisé ou en plastic (pour courroies).
- Pour prolonger la vie de service des courroies.
- Pour protéger la cargaison contre l'entaille des chaînes ou des courroie.

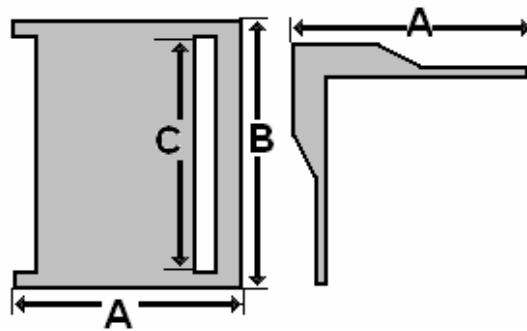

Genre	Dimensions en pouces			# Prod. Vanguard
	A	B	C	
COIN DE PROTECTION EN PLASTIC POUR COURROIES 2 – 4 ''	4.3 ''	5.3 ''	4.1 ''	3703 0048
COIN DE PROTECTIONS 2 '' EN ACIER GALV. POUR CHAÎNES	4.7 ''	5.9 ''		3703 0040
COIN DE PROTECTIONS EN ACIER GALV. POUR COURROIES 3''	4.3 ''	6.5 ''		3703 0045
COIN DE PROTECTIONS EN ACIER GALV. POUR COURROIES 4''	4.3 ''	7.5 ''		3703 0045

Mises en garde:

- *Ne pas employer des coins de protection en plastic avec des chaînes.*
- *Assurez-vous que les chaînes ou les courroies glissent bien à travers les coins de protection.*

ACIER VANGUARD LTÉE.



ANNEAUX D'ARRIMAGE

VGD

ANNEAUX AVEC CHARNIÈRE À SOUDER



- Forgés à l'étampage en acier au carbone, trempés & revenus.
- Sans revêtement, prêt pour souder.
- Charnière préparée d'un chanfrein (de 35°) pour une meilleure pénétration du métal d'apport.
- Coefficient de sécurité 3 : 1.
- Pour les meilleures soudures employer des électrodes BONARC E 7018 ou du fil à souder BONARC ER 70 S 6.

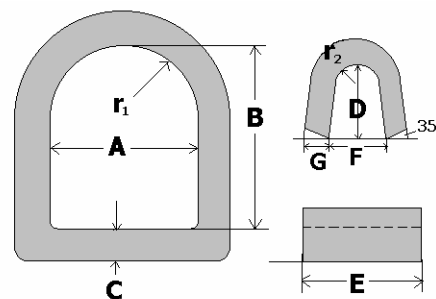

Grandeur	Charge max. d'utilisation (WLL)	Dimensions en pouces									# prod. Vanguard
		A	B	C	D	E	F	G	r1	r2	
3 X 3 X 5/8"	6,000 lbs	3 "	3 "	5/8 "	7/8 "	2-1/2 "	1 "	3/8 "	1-1/2"	3/8 "	3705 0015
3 X 4 X 1"	20,000 lbs	3 "	4 "	1 "	1-3/8"	2-9/16 "	1-5/16 "	1/2 "	1-1/2"	9/16"	3705 0014

LA CHARGE MAX. D'UTILISATION S'APPLIQUE LORSQUE LA CHARGE EST EN LIGNE ET PARALLÈLE À L'AXE CENTRAL.

Mises en garde:

- *Le cordon de soudure doit couvrir la longueur entière de la charnière (dim. « E ») et doit pénétrer le châssis au moins 1/8".*
- *Enlevez tous les contaminants comme peinture, galvanisation, rouille, huile, etc. avant la soudure.*

ACIER VANGUARD LTÉE.



ANNEAUX D'ARRIMAGE

VGD

ANNEAUX À BOULONNER



- Forgés à l'étampage en acier au carbone, trempés & revenus.
- Charnières à boulonner très robustes, finition au chromate jaune.
- Charge max. d'utilisation 4,000 lbs.
- Coefficient de sécurité 3 : 1.

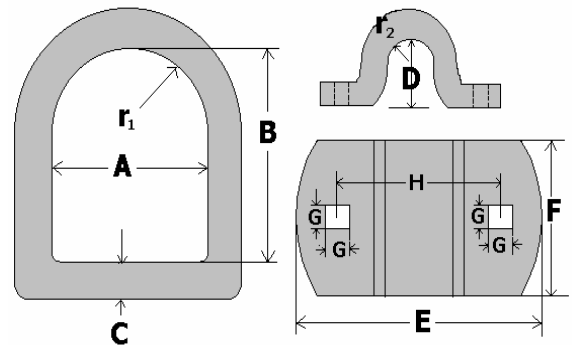

Dimension en pouces										# prod. Vanguard
A	B	C	D	E	F	G	H	r1	r2	
2-1/4 "	2-1/2 "	1/2 "	5/8 "	3-1/8 "	2 "	3/8 "	2 "	1-1/2 "	1/4 "	3705 0010

LA CHARGE MAX. D'UTILISATION S'APPLIQUE LORSQUE LA CHARGE EST EN LIGNE ET PARALLÈLE À L'AXE CENTRAL.

Mises en garde:

- Utiliser des boulons de résistance suffisante.
- Sécurisez les boulons à l'aide des rondelles bloquants.
- Serrez les boulons à l'aide d'une clé dynamométrique.

ACIER VANGUARD LTÉE.



TREUILS D'ARRIMAGE

VGD

TREUILS COULISSANTS STANDARD

- Construction robuste.
- Plaquée de zinc pour une meilleure protection contre la corrosion.
- Disponible avec ou sans brides.
- Charge max. d'utilisation: 5400 lbs.
- Cliquets très robustes.
- Mandrin an acier moulé.
- Treuils de constructions spéciales, disponibles sur demande!!

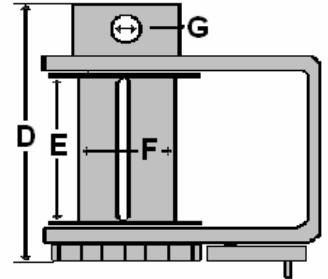
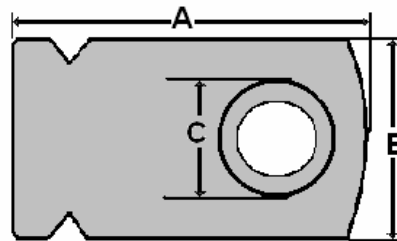
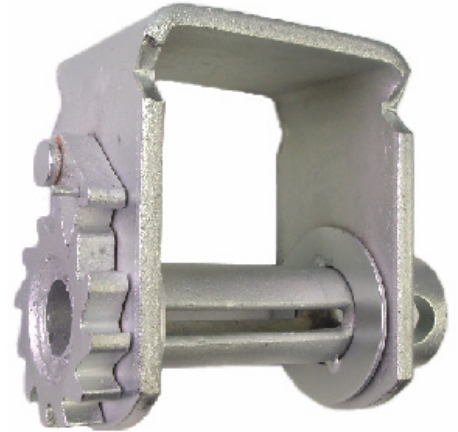

Genre	Charge max. d'utilisation (WLL)	Dimensions en pouces							# prod. Vanguard
		A	B	C	D	E	F	G	
STANDARD, AVEC BRIDES	5,400 lbs.	6 3/4"	4 "	2 1/2"	8 1/4"	4 1/2"	1 3/4"	1 "	3705 1020
STANDARD, SANS BRIDES	5,400 lbs.	6 3/4"	4 "	2 1/2"	8 1/4"	4 1/2"	1 3/4"	1 "	3705 1021
STANDARD + BRIDES + MANIVELLE	5,400 lbs.	6 3/4	4	2 1/2	8 1/4	4 1/2	1 3/4	1	3705 1063
STANDARD + MANIVELLE, SANS BRIDES	5,400 lbs.	6 3/4	4	2 1/2	8 1/4	4 1/2	1 3/4	1	3705 1065

Mises en garde:

- *Passez au moins 12" de courroies au travers du mandrin et faites 2 à 3 tours complets avants de le serrer.*
- *Ne jamais utilisez des rallonges sur les tiges pour treuils.*
- *N'utiliser jamais des courroies coupées, effilées ou endommagées.*
- *Toujours garder le cliquet bien en place avant de relâcher ou serrer la courroie!*
- *Toujours bien tenir les tiges en serrant ou relâchant les courroies.*
- *Trop de courroie enroulée diminue la charge max. d'utilisation!*

ACIER VANGUARD LTÉE

2005-12-21



TREUIL À COURROIES

VGD

TREUIL 2"

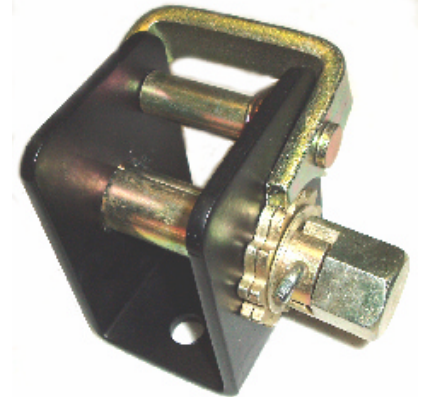

- Construction robuste.
- Base peinte en noir, composants plaqués de chromate jaune.
- Charge max. d'utilisation 3,660 lbs.
- Cliquet très robuste.

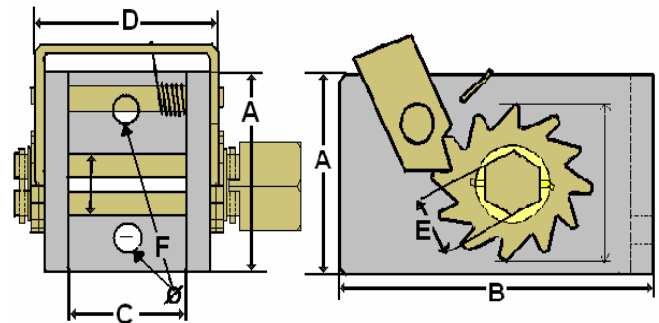

Genre	Charge max. d'utilisation (WLL)	Dimensions en pouces						# prod. Vanguard
		A	B	C	D	E	F	
TREUIL À BOULONNER	3,660 LBS	3 "	4 "	2-3/16"	3 1/4"	1-1/16"	1/2 "	3705 1000

Mises en garde:

- *Passez au moins 12" de courroies au travers du mandrin et faites 2 à 3 tours complets avant de le serrer.*
- *Ne jamais utilisez des rallonges sur les tiges pour treuils.*
- *N'utiliser jamais des courroies coupées, effilées ou endommagées.*
- *Toujours garder le cliquet bien en place avant de relâcher ou serrer la courroie!*
- *Toujours bien tenir les tiges en serrant ou relâchant les courroies.*
- *Trop de courroie enroulée diminue la charge max. d'utilisation!*

ACIER VANGUARD LTÉE.

TIGES POUR TREUILS

VGD

TIGES POUR TREUILS

- Tiges standard disponibles finies en peinture noire ou plaquées de chrome.
- Surface des poignées et des nez « anti-glisse ».

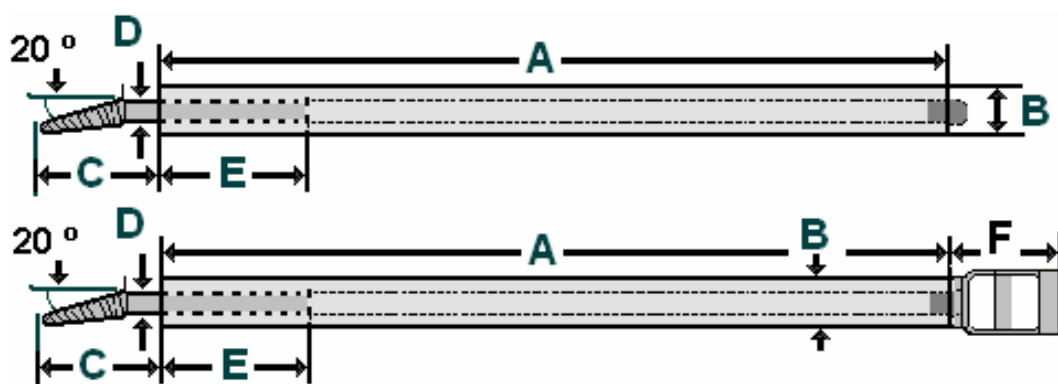

Genre	Dimensions en pouces						# prod. Vanguard
	A	B	C	D	E	F	
STANDARD NOIRE	27 "	1.3 "	3.70 "	0.98 "	3.94 "		3703 0060
STANDARD PLAQUÉ DE CHROME	27 "	1.3 "	3.70 "	0.98 "	3.94 "		3703 0061
TIGE COMBINAISON	27 "	1.3 "	3.70 "	0.98 "	3.94 "	4.00 "	3703 0062

Mises en garde:

- *Toujours bien tenir les tiges en serrant ou relâchant les courroies.*
- *Avant d'enlever les tiges, assurez-vous que le cliquet est bien en place en position fermée..*
- *Ne jamais utiliser des tiges d'extension.*
- *Toujours introduire le nez de tige entièrement dans les trous du mandrin en serrant ou en relâchant la courroie.*
- *Tenir au loin les spectateurs pendant le serrage ou relâchement les courroies.*

ACIER VANGUARD LTÉE.



BANDES ÉLASTIQUES

VGD

BANDES ÉLASTIQUES POUR BÂCHES

- Marquées  et disponibles en caoutchouc naturel (noire) ou en EPDM (synthétique) bleu arctique.
- Traitées pour résister l'ozone et les rayons ultraviolets.
- Nous recommandons les bandes en EPDM pour des conditions de niveau extrême d'ozone atmosphérique (pollution élevée avec températures entre - 2° et + 3° C).
- Élasticité jusqu'à 150 % de la longueur nominale.

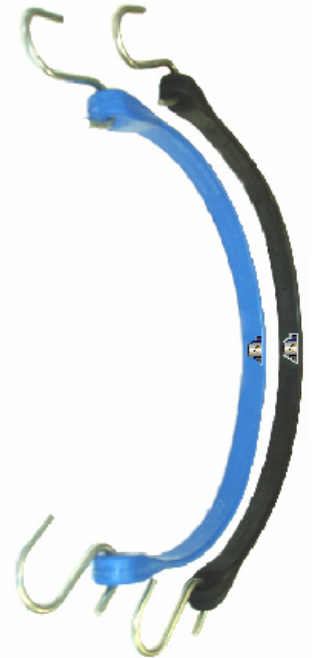

Genre	Dimensions en pouces		# prod. Vanguard
	Longueur	Élasticité max.	
CAOUTCHOUC NATUREL 100 %	4 "	8 "	3708 0004
CAOUTCHOUC NATUREL 100 %	9 "	14 "	3708 0009
CAOUTCHOUC NATUREL 100 %	15 "	23 "	3708 0015
CAOUTCHOUC NATUREL 100 %	21 "	32 "	3708 0021
CAOUTCHOUC NATUREL 100 %	31 "	47 "	3708 0031
CAOUTCHOUC NATUREL 100 %	41 "	62 "	3708 0041
EPDM BLEU ARCTIQUE	9 "	14 "	3708 1009
EPDM BLEU ARCTIQUE	15 "	23 "	3708 1015
EPDM BLEU ARCTIQUE	21 "	32 "	3708 1021
EPDM BLEU ARCTIQUE	31 "	47 "	3708 1031

Mises en
garde:

- **Éviter d'attacher les bandes à travers des coins tranchants.**
- **Ne jamais faire des nœuds avec les bandes.**
- **Ne jamais dépasser la limite de l'élasticité indiquée (150 % de la longueur nominale).**
- **Inspecter les bandes élastiques fréquemment, remplacer les élastiques démontrant des craques.**

ACIER VANGUARD LTÉE

2005-11-23



CENTRES DE SERVICE ACIER VANGUARD



Montréal:

2205 de l'Aviation, Dorval, QC H9P 2X6
Tel (514) 685-1515 Fax (514) 685-1516
courriel : montreal@vanguardsteel.com



Winnipeg:

190 Ormands Creek Blvd., Winnipeg, MB R2R 1V7
Tel (204) 694-2250 Fax (204) 633-7230
courriel : winnipeg@vanguardsteel.com



Toronto (Bureau Chef) :

2160 Meadowpine Blvd., Mississauga, ON L5N 6H6
Tel (905) 821-1100 Fax (905) 821-1104
courriel : toronto@vanguardsteel.com



Toronto (Div. des Aciers spécialisés) :

2210 Meadowpine Blvd., Mississauga, ON L5N 6H6
Tel (905) 821-1100 Fax (905) 821-1102
courriel : toronto@vanguardsteel.com



Edmonton:

7606 McIntyre Road, Edmonton, AB T6E 6Z1
Tel (780) 466-1115 Fax (780) 469-4545
courriel : edmonton@vanguardsteel.com



Vancouver:

7880 Fraser Park Drive, Burnaby, BC V5J 5L8
Tel (604) 294-3191 Fax (604) 294-8845
courriel : vancouver@vanguardsteel.com